

Гарантийные обязательства

Изготовитель гарантирует соответствие изделия требованиям нормативных документов ГОСТ 16371-93 и соблюдение транспортировки и хранения. Гарантия не распространяется на мебель, имеющие механические повреждения (царапины, потертости и т.п.) возникшие при транспортировке, в процессе сборки и эксплуатации, имеющие углошение шитков от влаги (разбухание) возникшие от неправильного ухода.

В случае приобретения уцененной мебели претензии по качеству и внешнему виду не принимаются.

Срок службы изделия — 7 лет;

Срок гарантии — 24 месяца со дня продажи набора.

ДАТА ВЫПУСКА «__» _____ 201 Г.

ПШТАМП СКК

ДАТА ПРОДАЖИ «__» _____



ПШТАМП МАГАЗИНА

Декларация о соответствии № РОСС RU Д-РУ.АН24. В.00347 действителен до 29.07.2020 г.

Компьютерный стол «Каспер» модель БТС 12-02.000

изготовлен по ТО 5610-001-24041156-2015

ГОСТ 16371-93, ГОСТ19917-93.

БТС

БТС
МЕБЕЛЬНАЯ КОМПАНИЯ

ПАСПОРТ

Компьютерный стол «Каспер»

БТС 12-02.000

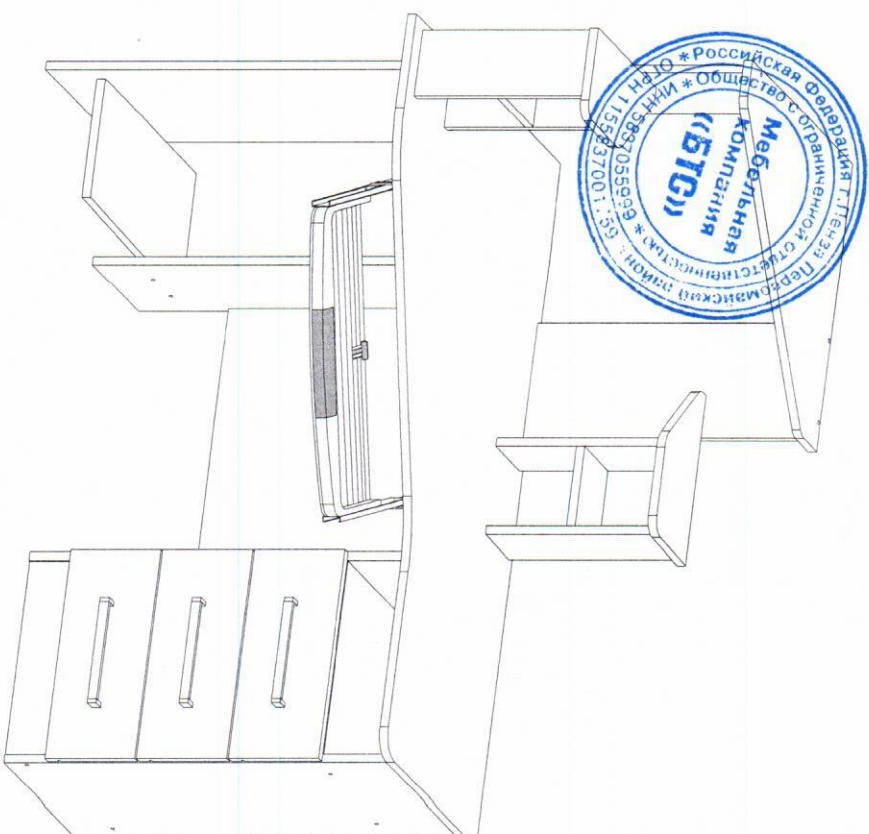

Произведено Россия ООО «БТС».

г. Пенза ул. Терновского 222а

e-mail: info@BTSmebel.ru

www.btsmebel.ru

т/ф (8412) 20-40-20

Уважаемый покупатель!

Благодарим за выбор мебели марки «VTS». В целях сохранности наша мебель поставляется в разобранном виде. Напоминаем, что в стоимость изделия услуга сборки не включена. Если Вы предпочли собрать мебель самостоятельно, надеемся, что процесс сборки доставит Вам удовольствие и не займет много времени.

При покупке мебели настоятельно рекомендуем убедиться в наличии всех деталей, сверяясь с комплекточной ведомостью, т.к. после сборки изделия претензия по количеству и качеству сборочных единиц не принимаются.

Во избежание недоразумений, просим внимательно следовать алгоритму сборки изделия.

Рекомендации по сборке.

Перед началом сборки и дальнейшей эксплуатации внимательно ознакомьтесь с настоящим руководством и следуйте его рекомендациям.

Для Вашего удобства рекомендуем собирать мебель вывешивая на ровной поверхности, соблюдая последовательность согласно представленной схеме.

Правила пользования и эксплуатации изделия

Уважаемый покупатель, срок эксплуатации мебели напрямую зависит от Вашего бережного отношения к ней:

- Не допускайте попадания воды на изделие во избежание разбухания поверхности. В случае контакта с водой, насухо протрите поверхность мягкой тканью.
- Не ударяйте поверхность острыми, тяжелыми или твердыми предметами.
- Не ставьте на поверхность раскаленные предмет
- При чистке, во избежании повреждений поверхности, не используйте щетки, жесткие ткани, зернистые порошки. Для ухода за мебелью используйте специальные средства, предназначенный для мебели.
- Не допускайте попадания на поверхность веществ, таких как растворители, бензин, обезжиривающие средства и т.п.
- Природически, с случае ослабления резьбовых соединений, необходимо их подтяжка.
- Если у Вас возникает желание самостоятельного монтажа изделия, помните, что в этом случае наша гарантия на товар распространяться не будет.
- Несоблюдение каких-либо из вышеуказанных условий, приводящие к повышению количества дефектов мебели, являются основанием для утраты права на гарантийное обслуживание.



Габаритные размеры:

Ширина (мм): 1300 Высота (мм): 1300 Глубина (мм): 800

Комплектация фурнитурой











Обозначение	Наименование	Кол-во
	Подпятник	8
	Ручка С-18 192 мм.	3
	Евроключ	1
	Евровинт 6x50	45
	Эксцентриксовая стяжка	14
	Шуруп 4x16	25
	Шкант 8x30	24
	Гвозди 2x20	40
	Направляющая роликовая 350 мм.	3
	Заглушка Венге	18
	Заглушка Белая	6
	Полка для клавиатуры с направляющими	1



Схема сборки Компьютерный стол «Каспер».

Комплектация деталей

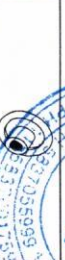

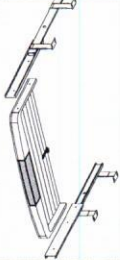
рис.2

Рис.2 - Схема сборки нижней части Компьютерный стол «Каспер»

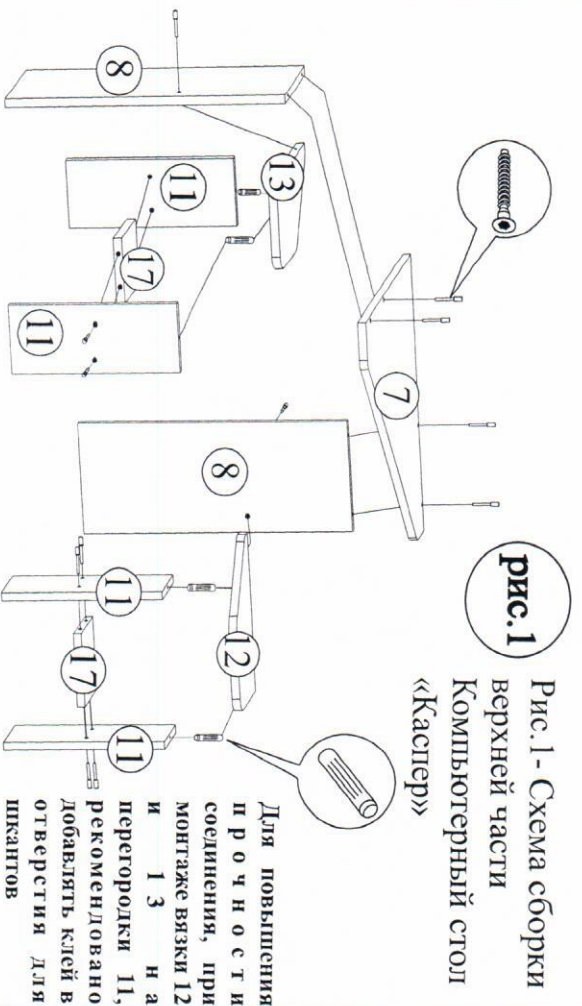
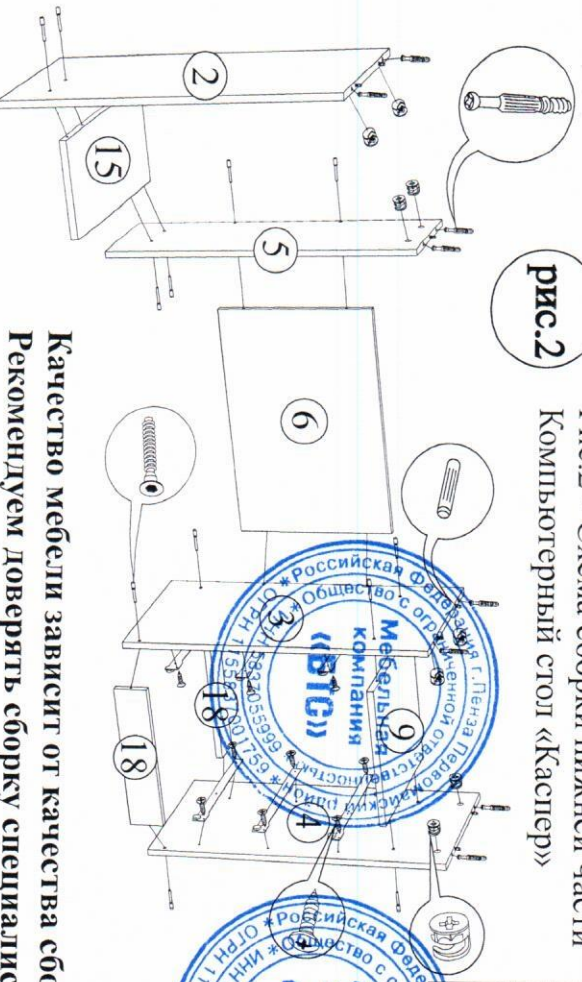

1	Столешница	1300	800	1	1
2	Боковина левая	734	384	1	2
3	Боковина левая	734	384	1	2
4	Боковина правая	734	384	1	2
5	Боковина левая	734	256	1	2
6	Вязка	600	384	1	2
7	Крышка	550	550	1	1
8	Боковина	534	224	2	2
9	Вязка	368	384	1	2
10	Боковина ящика	350	120	6	2
11	Перегорodka	320	128	4	2
12	Вязка левая	320	170	1	1
13	Вязка правая	320	170	1	1
14	Вязка ящика	311	120	3	2
15	Вязка	225	500	1	2
16	Фасад ящика	170	396	3	2
17	Вязка	150	128	2	2
18	Цоколь	80	368	2	2
19	ЛДВП	257	396	2	2
20	ЛДВП	341	355	3	2
21	Брус соединительный	368	мм	1	2

Порядок сборки Компьютерный стол Каспер

Для удобства, простоты и быстроты процесс сборки желательно начинать с надстройки, как показано на рис.1. Далее следует собрать нижнюю часть, рис.2. После этого на нижнюю часть установить Крышку стола (Поз №1) при помощи шкантов и эксцентрики-вых стяжек. Затем закрепить надстройку на крышке при помощи евровинтов, как показано на рис.3.

Качество мебели зависит от качества сборки.
Рекомендуем доверить сборку специалистам.



Схема сборки Компьютерный стол «Каспер».

Рис.3 - Схема сборки Компьютерный стол «Каспер»

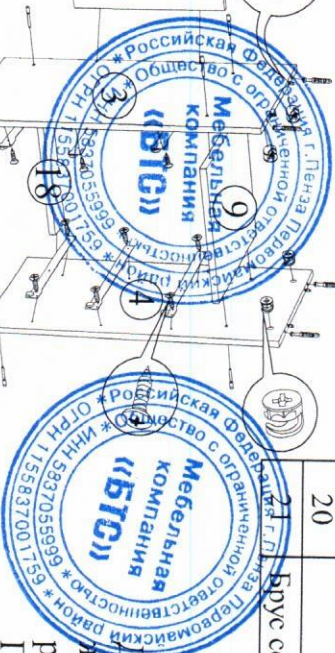
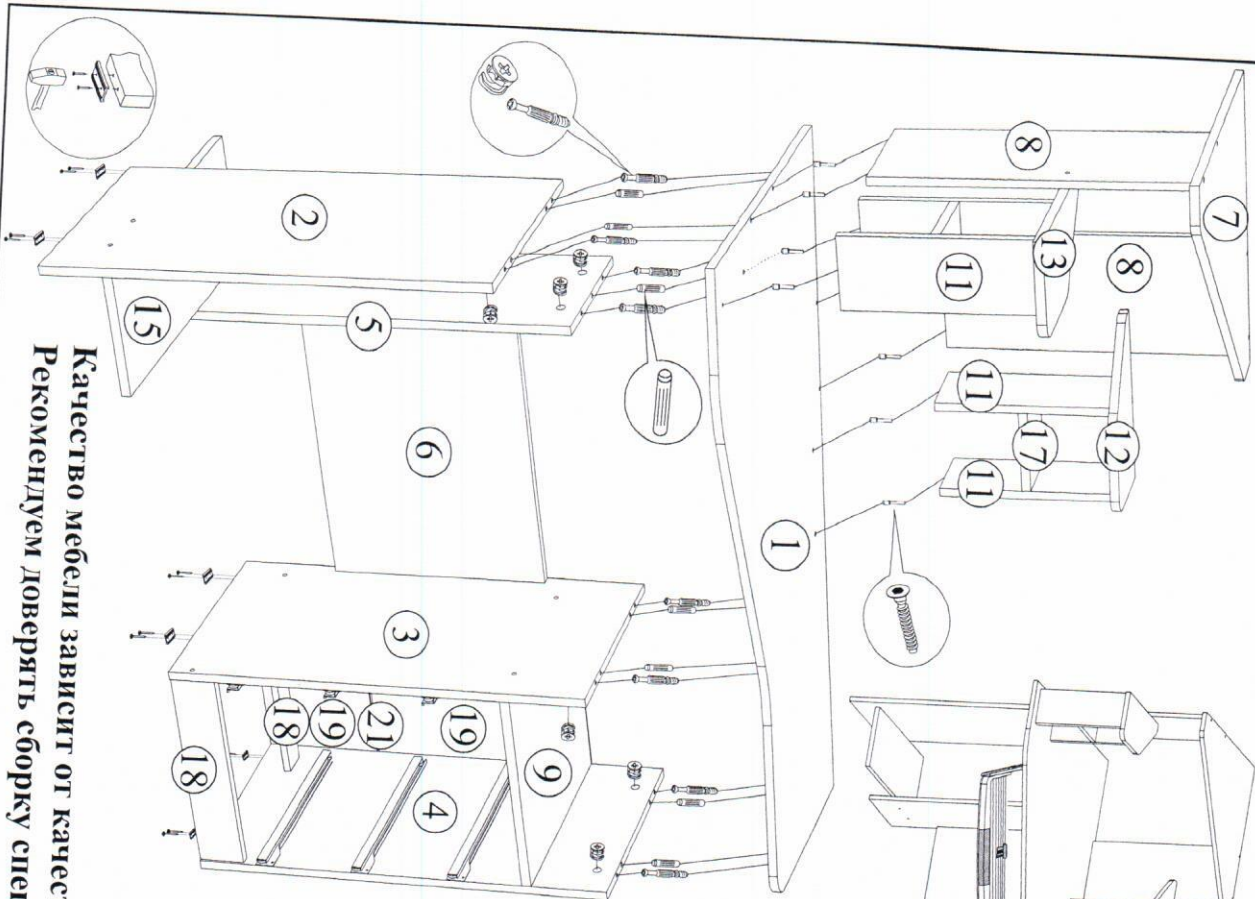

Качество мебели зависит от качества сборки.
Рекомендуем доверять сборку специалистам.

Рис.4 - Схема сборки клавиатуры

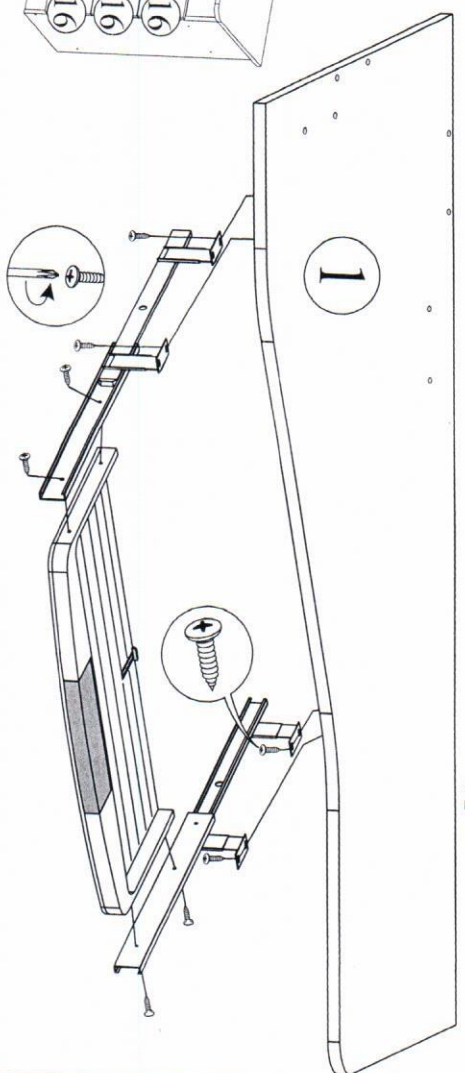

Для правильного открывания ящиков, необходимо выровнять диагонали каркаса ящика (Рис.5) и только потом прибить ДВП! не нарушая диагонали.

Воквины ящика закрумлены с одной стороны, поэтому отверстия под стяжку направлены в одну сторону.

Рис.5

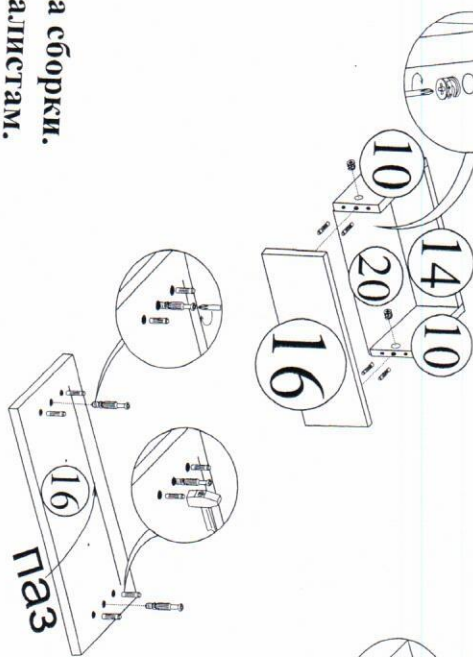
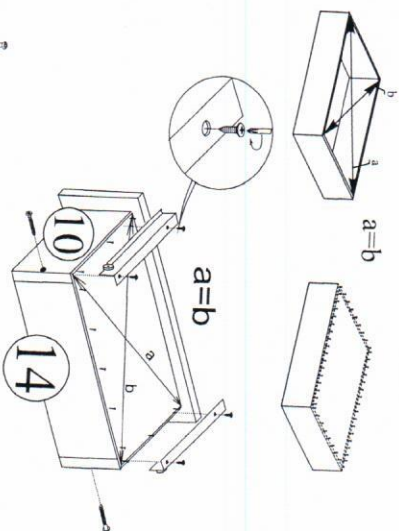

Порядок сборки
Выдвижного ящика